



СПЛАВ  
ИЗГОТОВЛЕНИЕ ПРУЖИН  
ПОД ЗАКАЗ ПО ЧЕРТЕЖАМ

Телефон: +7(863)241-16-86

Email: dtm06@yandex.ru

Сайт: dtm06.ru

## ГОСТ 18794-80 Пружины растяжения. Конструкция и размеры

ГОСТ 18794-80

Группа Г22

ГОСУДАРСТВЕННЫЙ СТАНДАРТ СОЮЗА ССР  
ПРУЖИНЫ РАСТЯЖЕНИЯ  
Конструкция и размеры

Tension springs. Design and dimensions

ОКП 39 6330

Дата введения 1982-01-01

Постановлением Государственного комитета СССР по стандартам от 31 декабря 1980 г. N 6295 срок введения установлен с 01.01.82

Проверен в 1985 г.

ВЗАМЕН ГОСТ 18794-73

ПЕРЕИЗДАНИЕ. Декабрь 1986 г.

1. Конструкция и размеры пружин растяжения должны соответствовать указанным на чертеже и в таблице.



ИЗГОТОВЛЕНИЕ ПРУЖИН  
ПОД ЗАКАЗ ПО ЧЕРТЕЖАМ

Телефон: +7(863)241-16-86

Email: dtm06@yandex.ru

Сайт: dtm06.ru

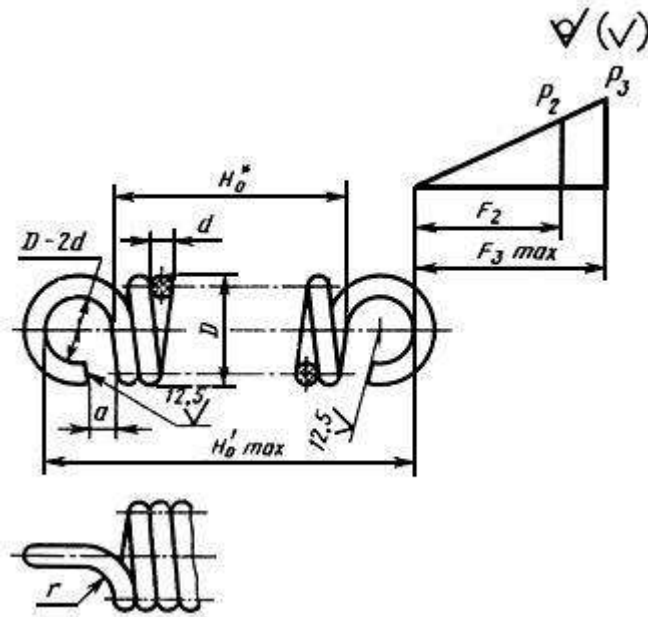

\* Размер для справок.

Размеры в мм

Обозначение пружины	Применяемость	Основные параметры витков		Н (кгс)	Н (кгс)				max	
		Обозначение стандарта	Номер пружины							
1086-0301		ГОСТ 13771-68*	162	13,20	14,00	6,0	0,6	6,6	16,2	
1086-0302					(1,32)			(1,40)	10,2	19,8
1086-0303									15,6	25,2
1086-0304			208	23,60	25,00	8,0	0,8	8,8	21,6	
1086-0305					(2,36)			(2,50)	13,6	26,4
1086-0306									20,8	33,6
1086-0307			240	35,50	37,50	10,0	1,0	11,0	27,0	
1086-0308					(3,55)			(3,75)	17,0	33,0
1086-0309									26,0	42,0
1086-0311		276	53,00	56,00	10,5	1,2	13,2	29,4		
1086-0312				(5,30)			(5,60)	20,4	36,6	
1086-0313								31,2	47,4	
1086-0314		307	75,00	80,00	17,0	1,6	17,6	45,2		



**ИЗГОТОВЛЕНИЕ ПРУЖИН  
ПОД ЗАКАЗ ПО ЧЕРТЕЖАМ**

Телефон: +7(863)241-16-86

Email: dtm06@yandex.ru

Сайт: dtm06.ru

1086-0315	
1086-0316	
1086-0317	
1086-0318	
1086-0319	
1086-0321	
1086-0322	
1086-0323	
1086-0324	
1086-0325	
1086-0326	
1086-0327	
1086-0328	
1086-0329	
1086-0331	
1086-0332	
1086-0333	
1086-0334	
1086-0335	
1086-0336	
1086-0337	
1086-0338	
1086-0339	
1086-0341	
1086-0342	
1086-0343	
1086-0344	
1086-0345	
1086-0346	
1086-0347	
1086-0348	
1086-0349	

	(7,50)	(8,00)					
						27,2	54,8
						41,6	69,2
328	100,00 (10,00)	106,00 (10,60)	12,0			17,6	35,2
						27,2	44,8
						41,6	59,2
						65,6	83,2
342	118,00 (11,80)	125,00 (12,50)	15,0	1,8		19,8	42,6
						30,6	53,4
						46,8	69,6
						73,8	96,6
366	160,00 (16,00)	170,00 (17,00)	16,0	2,0		22,0	46,0
						34,0	58,0
						52,0	76,0
						82,0	106,0
375	180,00 (18,00)	190,00 (19,00)	18,0	2,2		24,2	51,4
						37,4	64,6
						57,2	84,4
						90,2	117,4
397	224,00 (22,40)	236,00 (23,60)	20,0	2,5		27,5	57,5
						42,5	72,5
						65,0	95,0
						102,5	132,5
423	280,00 (28,00)	315,00 (31,50)	25,0	3,0		33,0	71,0
						51,0	89,0
						78,0	116,0
						123,0	161,0
441	375,00 (37,50)	400,00 (40,00)	20,0			33,0	61,0
						51,0	79,0
						78,0	106,0
						123,0	151,0
447	400,00 (40,00)	425,00 (42,50)	28,0	3,5		38,5	80,5
						59,5	101,5



ИЗГОТОВЛЕНИЕ ПРУЖИН  
ПОД ЗАКАЗ ПО ЧЕРТЕЖАМ

Телефон: +7(863)241-16-86

Email: dtm06@yandex.ru

Сайт: dtm06.ru

1086-0351							91,0	133,0	
1086-0352							143,5	185,5	
1086-0353			462	450,00 (45,00)	500,00 (50,00)	24,0	38,5	72,5	
1086-0354							59,5	93,5	
1086-0355							91,0	125,0	
1086-0356							143,5	177,5	
1086-0357			475	560,00 (56,00)	600,00 (60,00)	20,0	38,5	64,5	
1086-0358							59,5	85,5	
1086-0359							91,0	117,0	
1086-0361							143,5	169,5	
1086-0362			480		630,00 (63,00)	28,0	4,0	44,0	84,0
1086-0363							68,0	108,0	
1086-0364							104,0	144,0	
1086-0365							164,0	204,0	
1086-0366			491	710,00 (71,00)	750,00 (75,00)	24,0	44,0	76,0	
1086-0367							68,0	100,0	
1086-0368							104,0	136,0	
1086-0369							164,0	196,0	
1086-0371		ГОСТ 13772-68**	89	1120,0 (112,00)	1180,00 (118,00)	28,0	4,5	49,5	87,5
1086-0372								76,5	114,5
1086-0373								117,0	155,0
1086-0374								184,5	222,5
1086-0375			97	1250,00 (125,00)	1320,00 (132,00)	25,0	4,5	49,5	81,5
1086-0376							76,5	108,5	
1086-0377							117,0	149,0	
1086-0378							184,5	216,5	
1086-0379			103	1320,00 (132,00)	1400,00 (140,00)	32,0	5,0	55,0	99,0
1086-0381							85,0	129,0	
1086-0382							130,0	174,0	
1086-0383							205,0	249,0	
1086-0384			112	1500,00 (150,00)	1600,00 (160,00)	28,0	55,0	91,0	
1086-0385							85,0	121,0	
1086-0386							130,0	166,0	



**ИЗГОТОВЛЕНИЕ ПРУЖИН  
ПОД ЗАКАЗ ПО ЧЕРТЕЖАМ**

Телефон: +7(863)241-16-86

Email: dtm06@yandex.ru

Сайт: dtm06.ru

1086-0387							205,0	241,0
1086-0388		122	1700,00 (170,00)	1800,00 (180,00)	34,0	5,5	60,5	106,5
1086-0389							93,5	139,5
1086-0391							143,0	189,0
1086-0392		130	1800,00 (180,00)	2000,00 (200,00)	30,0		60,5	98,5
1086-0393							93,5	131,5
1086-0394							143,0	181,0
1086-0395		135	2000,00 (200,00)	2120,00 (212,00)	36,0	6,0	66,0	114,0
1086-0396							102,0	150,0
1086-0397							156,0	204,0

\* Действует ГОСТ 13771-86;

\*\* Действует ГОСТ 13772-86. - Примечание "КОДЕКС".

Продолжение

Размеры в мм

Обозначение пружины		*, max	Число рабочих витков			Длина развернутой пружины	Масса, кг, не более
1086-0301	16,00	17,01	10	2	2,5	200,2	0,0004
1086-0302	25,60	27,22	16			303,8	0,0007
1086-0303	40,00	42,22	25			459,4	0,0010
1086-0304	21,50	22,79	10	3	3,0	266,8	0,0011
1086-0305	34,40	36,46	16			405,0	0,0016
1086-0306	53,75	56,97	25			612,4	0,0025
1086-0307	25,90	27,26	10		4,0	333,8	0,0022
1086-0308	41,44	43,73	16			506,4	0,0032
1086-0309	64,75	68,32	25			765,6	0,0047
1086-0311	20,60	21,72	10			344,6	0,0021
1086-0312	32,96	34,75	16			523,1	0,0047
1086-0313	51,50	54,30	25			791,0	0,0070
1086-0314	41,80	44,59	10	5	8,0	570,2	0,0090
1086-0315	66,88	71,35	16			865,8	0,0140
1086-0316	104,50	111,48	25			1309,4	0,0221
1086-0317	17,20	18,19	10	4	5,0	385,4	0,0051
1086-0318	27,52	29,15	16			585,0	0,0093
1086-0319	43,00	45,47	25			884,6	0,0144



ИЗГОТОВЛЕНИЕ ПРУЖИН  
ПОД ЗАКАЗ ПО ЧЕРТЕЖАМ

Телефон: +7(863)241-16-86

Email: dtm06@yandex.ru

Сайт: dtm06.ru

1086-0321	68,80	72,75	40	5	6,0	1383,8	0,0221	
1086-0322	25,90	27,38	10			489,0	0,0098	
1086-0323	41,44	43,82	16			742,4	0,0148	
1086-0324	64,75	68,46	25			1121,6	0,0224	
1086-0325	103,60	109,55	40			1756,2	0,0351	
1086-0326	27,40	29,15	10			518,8	0,0130	
1086-0327	43,84	46,64	16			787,6	0,0196	
1086-0328	68,50	72,88	25			1190,8	0,0299	
1086-0329	109,60	116,75	40			1862,8	0,0465	
1086-0331	30,30	31,96	10			6	8,0	585,4
1086-0332	48,48	51,14	16	888,7	0,0267			
1086-0333	75,75	79,91	25	1343,8	0,0402			
1086-0334	121,20	127,79	40	2102,2	0,0631			
1086-0335	30,70	32,37	10	8	10,0	638,8	0,0245	
1086-0336	49,12	51,80	16			974,8	0,0379	
1086-0337	76,75	80,94	25			1478,8	0,0570	
1086-0338	122,80	129,51	40			2318,8	0,0897	
1086-0339	36,80	40,09	10			815,2	0,0453	
1086-0341	58,88	66,25	16			1237,6	0,0695	
1086-0342	92,00	103,52	25			1871,2	0,1044	
1086-0343	147,20	165,58	40			2927,2	0,1626	
1086-0344	22,80	24,30	10	8,0	8,0	630,0	0,0350	
1086-0345	36,48	38,88	16			956,4	0,0533	
1086-0346	57,00	60,75	25			1446,0	0,0808	
1086-0347	91,20	97,20	40			2262,0	0,1255	
1086-0348	39,20	41,66	10	9	12,0	907,8	0,0686	
1086-0349	62,72	66,66	16			1378,2	0,1049	
1086-0351	98,00	104,16	25			2083,8	0,1561	
1086-0352	156,80	166,66	40			3259,8	0,2495	
1086-0353	25,90	28,75	10	8	10,0	759,8	0,0575	
1086-0354	41,44	46,00	16			1153,4	0,0842	
1086-0355	64,75	71,89	25			1743,8	0,1323	
1086-0356	103,60	115,00	40			2727,8	0,2051	
1086-0357	16,80	17,95	10		8,0	8,0	611,4	0,0459
1086-0358	26,88	28,73	16				928,2	0,0701
1086-0359	42,00	44,89	25				1403,4	0,1063
1086-0361	67,20	71,83	40				2195,4	0,1648
1086-0362	30,20	34,01	10	9	12,0	889,4	0,0881	
1086-0363	48,32	54,42	16			1350,2	0,1337	
1086-0364	75,50	85,04	25			2041,4	0,2014	
1086-0365	120,80	136,06	40			3193,4	0,3155	



ИЗГОТОВЛЕНИЕ ПРУЖИН  
ПОД ЗАКАЗ ПО ЧЕРТЕЖАМ

Телефон: +7(863)241-16-86

Email: dtm06@yandex.ru

Сайт: dtm06.ru

1086-0366	22,20	23,43	10	8	10,0	741,0	0,0730
1086-0367	35,52	37,50	16			1125,0	0,1114
1086-0368	55,50	58,59	25			1701,0	0,1779
1086-0369	88,80	93,75	40			2661,0	0,2662
1086-0371	35,40	37,29	10	9	12,0	870,8	0,1089
1086-0372	56,64	59,67	16			1322,0	0,1328
1086-0373	88,50	93,23	25			1998,0	0,2554
1086-0374	141,60	149,17	40			3126,8	0,3964
1086-0375	26,30	28,73	10	8	10,0	759,6	0,0955
1086-0376	42,08	44,37	16			1153,2	0,1497
1086-0377	65,75	69,32	25			1743,6	0,2235
1086-0378	105,20	119,24	40			2727,6	0,3415
1086-0379	41,60	44,09	10	10	12,0	1000,4	0,1506
1086-0381	66,56	70,55	16			1518,8	0,2310
1086-0382	104,00	110,23	25			2296,8	0,3570
1086-0383	166,40	176,37	40			3592,8	0,5524
1086-0384	29,20	31,14	10	9	12,0	852,2	0,1313
1086-0385	46,72	49,83	16			1293,2	0,1956
1086-0386	73,00	77,86	25			1956,2	0,2979
1086-0387	116,80	124,58	40			3060,2	0,4695
1086-0388	43,00	45,54	10	11	16,0	1056,0	0,2005
1086-0389	68,80	72,87	16			1603,0	0,3026
1086-0391	107,50	113,86	25			2424,0	0,4495
1086-0392	28,90	32,13	10	9	12,0	907,8	0,1695
1086-0393	46,24	51,41	16			1378,2	0,2606
1086-0394	72,25	80,33	25			2083,8	0,3857
1086-0395	41,70	44,16	10	12	16,0	1105,0	0,2431
1086-0396	66,72	70,66	16			1681,0	0,3710
1086-0397	104,25	110,41	25			2545,0	0,5610

\* Применять только при испытании.

Пример условного обозначения пружины размерами  $D=6,0$  мм,  $H_0=6$  мм:

*Пружина 1086-0301 ГОСТ 18794-80*

2. Направление навивки - правое.

3. Технические требования - по ГОСТ 16118-70.



ИЗГОТОВЛЕНИЕ ПРУЖИН  
ПОД ЗАКАЗ ПО ЧЕРТЕЖАМ

Телефон: +7(863)241-16-86

Email: dtm06@yandex.ru

Сайт: dtm06.ru

4. Маркировать на бирке: условное обозначение пружины без наименования и товарный знак предприятия-изготовителя.
5. Графики усилий пружин растяжения в зависимости от их нагружения даны в справочном приложении.

ПРИЛОЖЕНИЕ  
Справочное

## ГРАФИКИ УСИЛИЙ ПРУЖИН РАСТЯЖЕНИЯ В ЗАВИСИМОСТИ ОТ ИХ НАГРУЖЕНИЯ (в кгс)

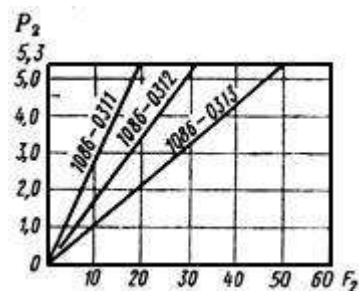
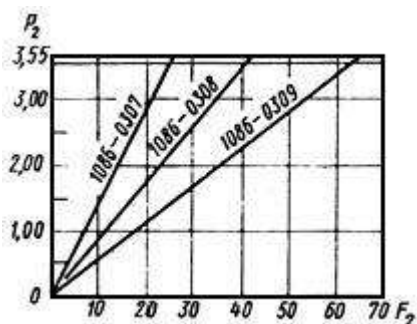
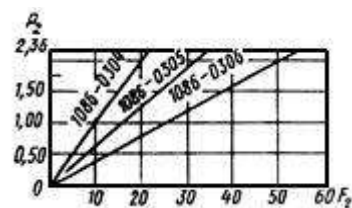
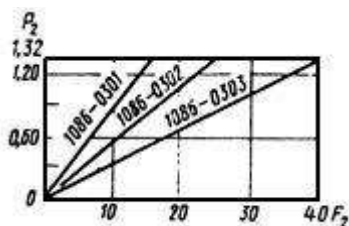





ИЗГОТОВЛЕНИЕ ПРУЖИН  
ПОД ЗАКАЗ ПО ЧЕРТЕЖАМ

Телефон: +7(863)241-16-86

Email: dtm06@yandex.ru

Сайт: dtm06.ru

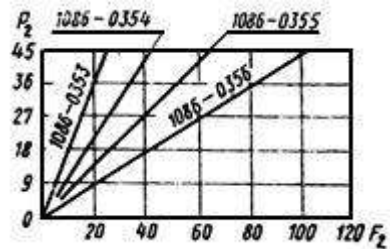
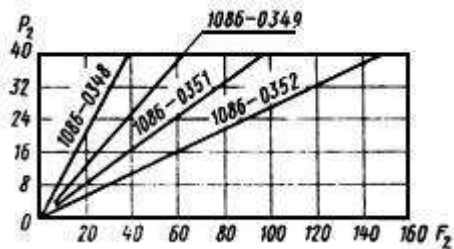
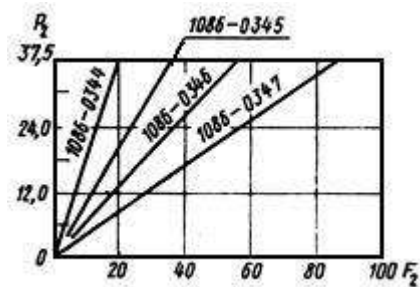
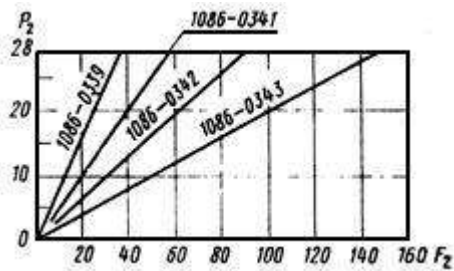
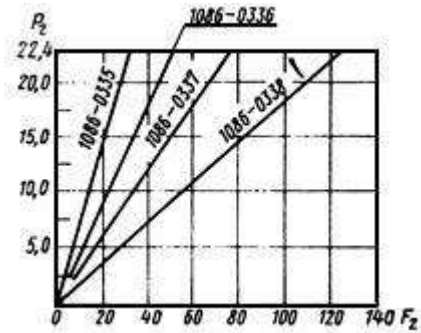
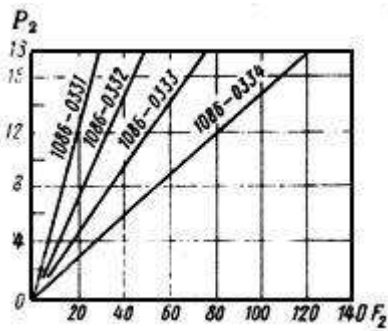
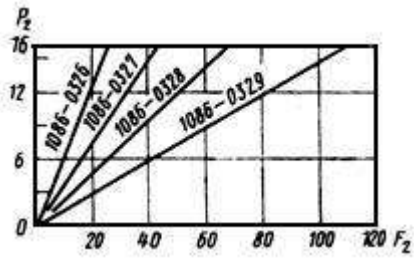
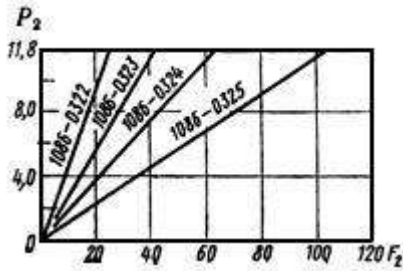
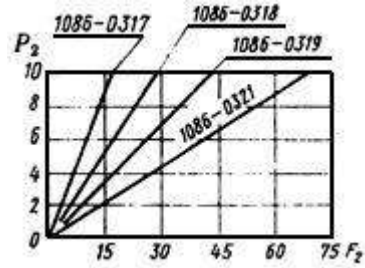
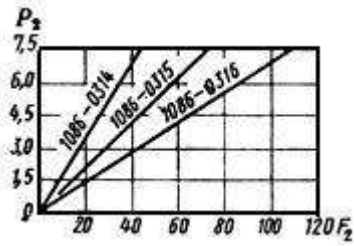



ИЗГОТОВЛЕНИЕ ПРУЖИН  
ПОД ЗАКАЗ ПО ЧЕРТЕЖАМ

Телефон: +7(863)241-16-86

Email: dtm06@yandex.ru

Сайт: dtm06.ru

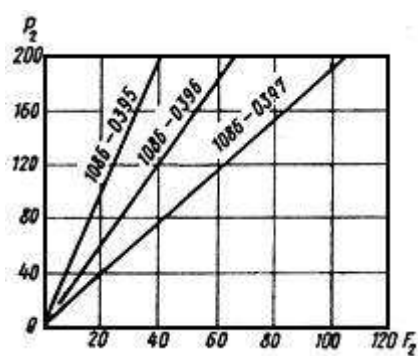
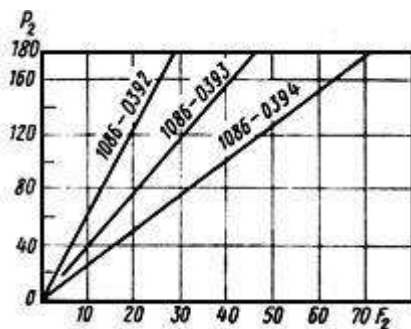
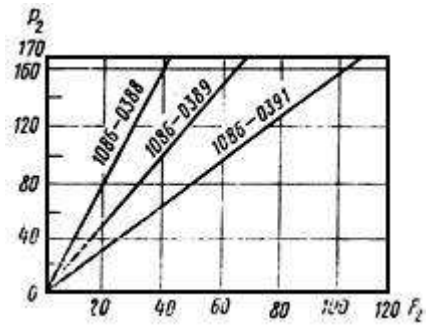
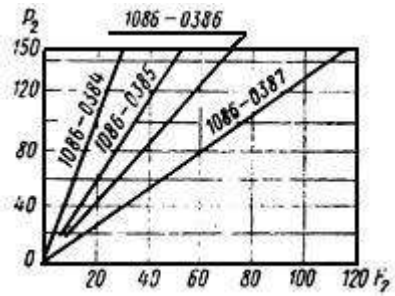
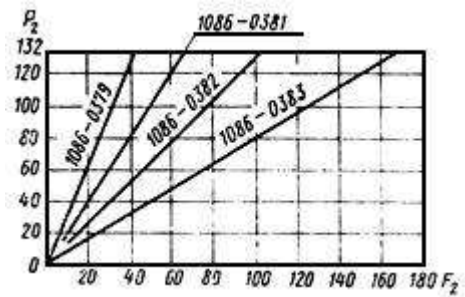
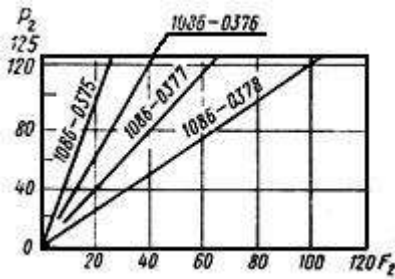
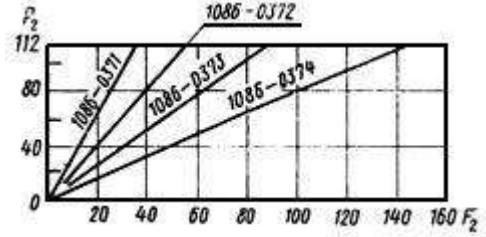
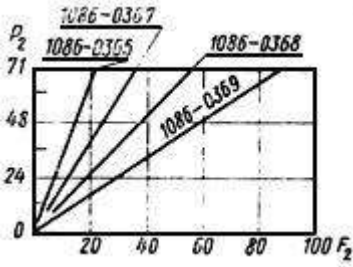
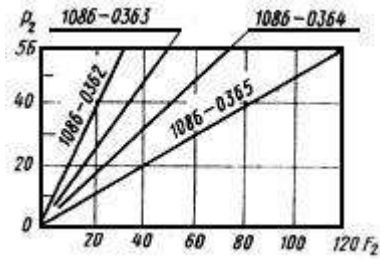
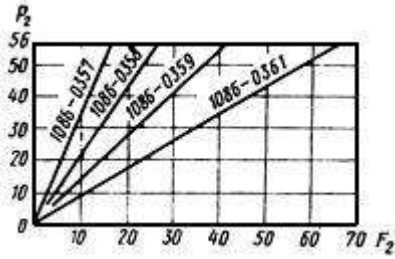

Текст документа сверен по:



**ИЗГОТОВЛЕНИЕ ПРУЖИН  
ПОД ЗАКАЗ ПО ЧЕРТЕЖАМ**

Телефон: **+7(863)241-16-86**

Email: **dtm06@yandex.ru**

Сайт: **dtm06.ru**

официальное издание

Штампы листовой штамповки.

Детали и сборочные единицы: Сб. ГОСТов. -

М.: Издательство стандартов, 1987

Информация о данном документе содержится